

NOVA revolucionarna KNJIGA!

Naučite kako da napravite nove ultra efikasne električne motore i generatore!

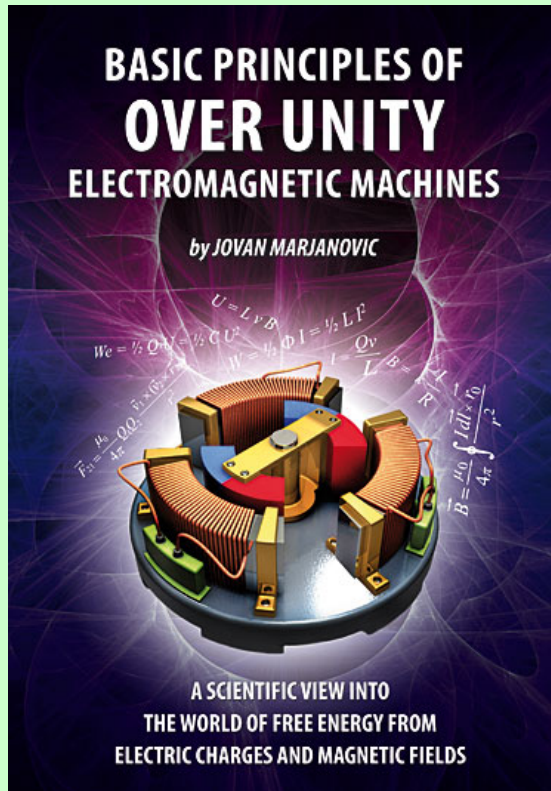

Basic Principles of Over Unity Electromagnetic Machines

A Scientific View into the World of Free Energy from Electric Charges and Magnetic Fields

Jovan Marjanović, dipl. inž. elektrotehnike

Johan Volfgang Gete je rekao da su najveće tajne otvorene tajne. Vi gledate u njih a ne vidite ih. Isti je slučaj sa elektromagnetnim poljem. Poznata je činjenica da se posle isključenja elektromagneta njegova magnetna energija vraća nazad u kolo, obično kao varnica. Ono što nije bilo uočeno je da je magnetna energija izvršila rad privlačenjem gvozdene šipke i nije potrošila sebe. Ovaj rad, minus toplotni gubici u kolu, je slobodna energija ili over juniti energija.

Cilj ove knjige je da otključa tajne over junitija i nauči čitaoca šta je over juniti i kako to radi. Čitalac će naučiti kako da napravi nove ultra efikasne električne motore i generatore i kako da poboljša postojeće patente koji koriste stalne magnete.

Više informacija i naručivanje

http://www.veljkomilkovic.com/Knjige.htm#basic_principles

-- Rad počinje na sledećoj strani --



OSNOVNI PRINCIPI KONSTRUKCIJE OVER UNITY ELEKTRO MOTORA I GENERATORA

Jovan Marjanović, dipl. inženjer elektrotehnike

e-mail: jmarjanovic@hotmail.com

16. novembar 2009. Novi Sad, Srbija
dopunjeno 23. oktobra 2011.

APSTRAKT

Cilj ovog rada je da ukaže na neke važene činjenice u konstrukciji tzv. over-juniti elektro motora i generatora gde je izlazna energija mašine veća od mehaničke energije uložene na ulaznoj strani mašine. Ako se deo izlazne energije generatora usmeri na ulaznu stranu mašine onda se može postići neprekidno kretanje ili *perpetuum mobile*.

U ovom radu autor će da diskutuje:

- principe korišćenja nebalansiranih magnetnih sila za konstrukciju over juniti mašina,
- principe korišćenja pokretnog magnetnog štita za konstrukciju over juniti mašina,
- mogućnost korišćenja velike brzine rotora za generisanje napona u generatoru da bi se izbeglo magnetno kočenje uzrokovano sa Lencovim pravilom,
- metode kombinovanja magnetih flukseva za konstrukciju over juniti mašina,
- neuspeh zakona termodinamike u slučaju balansa kinetičke energije reke i logika kosmičkog etera kao izvora energije.

Ključne reči: Elektro motor, generator, over-juniti, čista energija, perpetuum mobile.

UVOD

U ovome radu samo će over-juniti mašine sa upotrebom magnetnog polja biti razmatrane. Mašine kao Testatika koja koristi elektrostatičko polje ili generatore sa Eterskom energijom kao legendarna Teslina električna kola koja su koristila vakuumske cevi i Edvin Grejov patent 4,595,975 nisu predmet diskusije ovde. Gornji patent je objašnjen u knjizi dr Pitera Lindemana ^[1].

Ovaj rad je logičan nastavak autorovog poslednjeg rada ^[2] publikovanog na istom sajtu kao i ovaj ovde ^[3]. Autor je nastavio svoje istraživanje ove teme na internetu i pronašao neke interesantne mašine patentirane mnogo godina ranije kao i neke komentare i objašnjenja tih mašina od strane raznih ljudi. Autor je naučio neke stvari od tih ljudi, ali je takođe pronašao i neke nedostatke u njihovim objašnjenjima pa čak i nerazumevanje nekih važnih činjenica kod magnetizma.

U ovom radu će biti minimum matematike da bi širok krug čitaoca mogao razumeti šta će biti diskutovano u ovom radu. Autor će takođe uključiti i prodiskutovati nekoliko patentiranih mašina da bi se pokazale varijacije i razvoj principa a takođe i da ove ideje nisu prazne imaginacije, već istiniti principi sa patentiranim uređajima iza njih.

PRINCIP NEBALANSIRANIH MAGNETNIH SILA

Javno je mišljenje da magnet ne može izvršiti koristan rad sam od sebe. Delimično, to je tačno. Ako se gvozdена lopta spusti pored magnetu ona će biti privučena sa određenom silom prema magnetu. Rad je definisan kao proizvod sile i puta pređenog u istom pravcu. Dole na *slici 1* je očigledno da postoji i sila i pređeni put. Međutim, kad lopta jednom dođe do magnetu tu je kraj priče. Da bi se eksperiment ponovio bilo bi potrebno investirati istu količinu rada da se lopta postavi na isto rastojanje od magnetu.

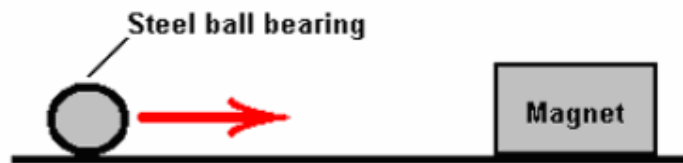

Slika 1

Znači, ako bi bilo moguće da se isključi magnetna sila ili da se bar smanji njena snaga, onda bi lopta mogla da se vrati nazad sa manje investiranog rada. Dobitak bi bio očigledan.

Dole na *slici 2* je jedan pronalazak Džona Bedinija. To je uređaj koji koristi odbojnu silu magnetu, jer su isti polovi magnetu u rotoru i poluzi okrenuti jedan prema drugom. Da bi postojao neki momenat na rotor poluga mora biti pokretana

napred nazad da se stvori sila sa promenljivim intenzitetom. Rotor se može pogurati ako se poluga gurne bliže njega i onda vrati nazad da se dozvoli sledećem magnetu da se približi severnom polu magneta u poluzi.

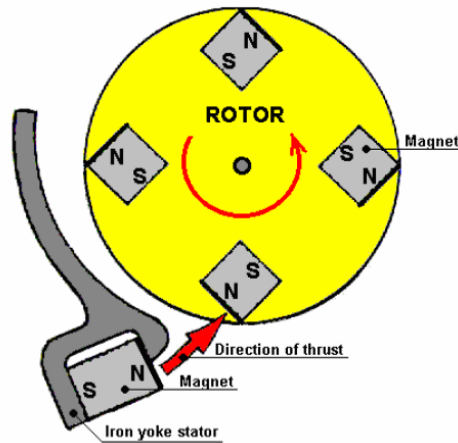

Slika 2

Autoru nije poznato koliko se energije mora investirati u guranju poluge i kolika je izlazna energija rotora. Gornja slika je samo školski primer kako se koristi kretanje magneta da bi se magnetne sile izbacile iz balansa i omogućile stalnu rotaciju rotora.

Drugačiji način da se iskoristi destabilizacija magnetnih sila je korišćenje vibracija gvozdene pločice. Godine 1879. Gary Wesley je patentirao elektromotor koji je koristio princip "neutralne linije" potkovičastog magneta. On je pronašao da se gvozdена pločica ispod neutralne linije ponaša kao da je deo samog magneta, samo malo odvojena od njegovog glavnog dela. Ako je gvozdена ploča iznad neutralne linije onda bi magnet indukovao suprotne magnetne polove u ploči. Kad se tanka gvozdена ploča nalazi u neutralnoj liniji ona se neće namagnetisati. Sa pomeranjem ploče gore dole na oscilatorni način, magnetni polovi ploče bi se menjali naizmenično. Gary je tvrdio da je sa malom ulaznom snagom njegova mašina mogla da generiše značajno veću izlaznu snagu.

Dole je slika neutralne linije za potkovičasti magnet.

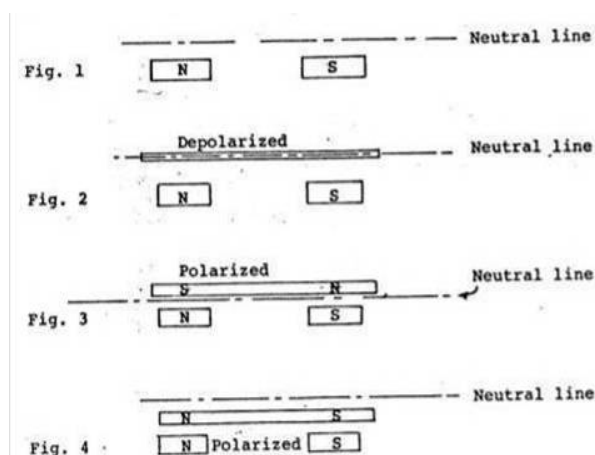

Slika 3

Gari je koristio neutralnu liniju i napravio mašinu koju je nazvao motor, mada je to u stvari bio generator. Ona je imala gvozdenu ploču sa žicama namotanim oko nje. Ploča sa kalemom je bila odvojena od potkovičasnog magneta sa papirom. Ako bi ploča vibrirala oko neutralne linije ona bi menjala svoje polove i ta promena bi indukovala naizmeničnu elektromotornu silu u žicama. Bez opterećenja generator ne bi prestajao da vibrira kada bi jednom započeo. Ploča bi oscilovala neprestano zato što bi promena njenih polova uzrokovala njeno naizmenično privlačenje i odbijanje od magneta.

Canadian Patent #10239, (July 16, 1879) , Wesley W. Gary

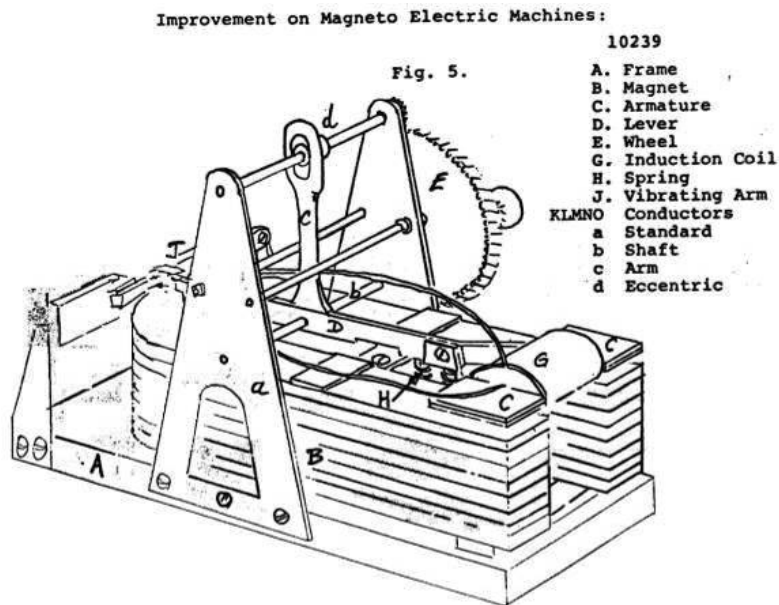

Slika 4

On je takođe koristio opruge i samu težinu ploče da bi kontrolisao oscilacije ploče.

Sledeći način da se uzrokuje destabilizacija magnetnih sila je da se namagnetiše gvožđe koje je privuklo magnet, tek toliko da se poništi privlačenje magneta od strane gvoždenog jezgra. Ideja je prikazana dole na slikama.



Slika 5

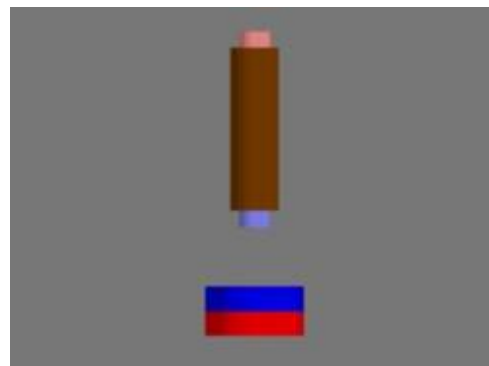

Slika 6

Na *slici 5* se nalazi stalni magnet koji je čvrsto privučen od strane gvoždenog jezga elektromagneta. Na *slici 6* je primenjena mala struja koja je minimalno namagnetisala gvozdeno jezgro i stalni magnet je otpao od njega. Osnovna ideja je da se koristi minimalna struja tek toliko da se stvori malo magnetno polje istog pola kao i stalni magnet da bi došlo do minimalnog odbijanja. Korišćenje jake struje koja bi stvorila jako odbojno polje bi bilo korisno samo jedanput. Ako bi odbijanje bilo potrebno da se koristi više puta onda bi se pulsirajuća struja u elektromagnetu ponašala slično kao i naizmjenična i stvorila bi toplotne gubitke usled histreza i vihornih struja koji bi doveli u pitanje koeficijent efikasnosti.

Robert Adams sa Novog Zelanda je dizajnirao i napravio električni motor koji je koristio ovaj princip. On je koristio stalne magnete za rotor i elektromagnete za stator. Severni magnetni polovi rotora su bili privučeni od strane gvožđa statora. To je bila vučna sila motora. Sa specialnom logikom on je pulsirao elektromagnete tek toliko da prekine privlačenje, kada su polovi magneta bili na sredini jezgra elektromagneta. Na ovaj način magnet bi prošao pored jezgra statora po inerciji. Kada je magnet rotora bio na dovoljnom rastojanju od jezgra elektromagneta i bliži jezgru sledećeg elektromagneta (koji je bio isključen) struja bi bila isključena i magnet bi nastavio da se kreće jer bi bio privučen od strane gvoždenog jezgra sledećeg elektromagneta.

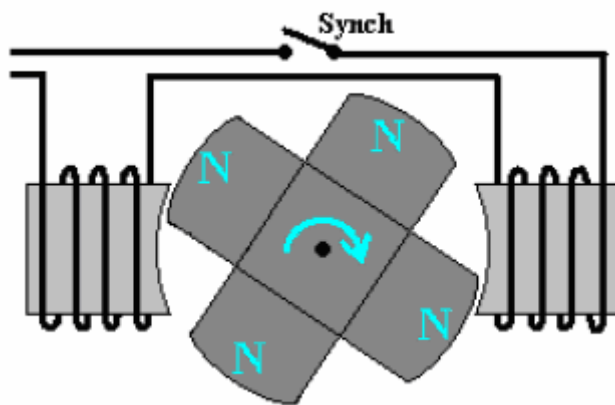

Slika 7

Adams je tvrdio da koeficijent efikasnosti njegovog motora iznosi 800%. Da bi došao do tolike efikasnosti on je takođe koristio navoje elektromagneta da skupi električnu energiju generisanu od strane magneta koji se približavao isključenom elektromagnetu. Posle isključivanja bilo kojeg elektromagneta njegova magnetna energija se vraća električnom kolu, obično kao varnica. To se zove Povratna Elektromotorna Sila. Adams je takođe i nju skupljao i slao u akumulator uz pomoć elektronike.

Kanadski pronalazač Bill Muller je otkrio jedan "specijalan slučaj" između stalnog magneta i gvožđa. Kada su tri čelične lopte u blizini privučene od strane magneta i kada se dogodi sudar, jedna ili dve će se odbiti a jedna će ostati

privučena uz magnet. Bil je zaključio da se odbijanje lopti vrši bez investiranja energije i da taj slučaj narušava Njutnove zakone. Lako se može zaključiti da je princip "neutralne linije" od Gari Veslija isti kao "specijalni slučaj" Bila Mulera. Bil je konstruisao generator koji je uključivao obe logike, i od Gari Veslija i od Roberta Adamsa, a ipak ostao jedinstven, vidi sliku dole.



Slika 8

Njegov generator je imao neparan broj elektromagneta i paran broj stalnih magneta. Njegovi magneti u rotoru su bili pozicionirani ekscentrično u odnosu na navoje statora. Njegovi magneti su bili pozicionirani sa naizmeničnim polaritetom N, S, N, S. On je tvrdio da njegov poslednji uređaj proizvodi 400A i 170V jednosmerne struje na izlazu uz pomoć 20A i 2V jednosmerne struje na ulazu.

PRINCIP POKRETNOG MAGNETNOG ŠTITA

Dole je slika sa kalemom, dva magneta i gvozdenom pločom kao magnetnim štitom. Na prvoj postavi gvozdена ploča će zaustaviti bilo koji uticaj sa desnog magneta na kalem i levi magnet će indukovati južni magnetni pol u navoju sa svoje bliže strane. Severni magnetni pol će se automatski pojaviti na drugoj strani kalema, blizu štita. Na drugoj postavi štit je premešten na levu stranu i desni magnet će indukovati južni magnetni pol u navoju sa svoje bliže strane. Severni magnetni pol će biti automatski indukovан na suprotnoj strani, do štita.



Slika 9

Zaključak je da su se magnetni polovi navoja menjali sa promenom položaja štita sa desno na levo. Ova naizmenična promena magnetnih polova će indukovati električni napon u navoju. Tako da ovde imamo dinamičku indukciju elektromotorne sile bez pomeranja ni magneta ni navoja. Ovaj metod nije prikazan u standardim školskim ili univerzitetskim knjigama koje su objašnjavale Faradejev zakon indukcije.

Sledeća važna stvar koja treba da se zna je ponašanje metalne ploče koja prolazi pored magnet. Autor je pronašao na internetu donju sliku sa sledećim objašnjenjem:

“Komad metala koji prolazi magnet ne gubi energiju. Brzina metala se povećava sa približavanjem magnetu i smanjuje sa prolaskom pored magneta, sa istom količinom. Tako da od položaja 1 do položaja 3, energija nije izgubljena.

Ovo se može dokazati sa vešanjem komada metala o konac i sa lepljenjem magneta za sto, a zatim puštanjem metala da se njiše napred nazad iznad magneta dok se ne zaustavi zbog trenja sa vazduhom i vibracije konca”.

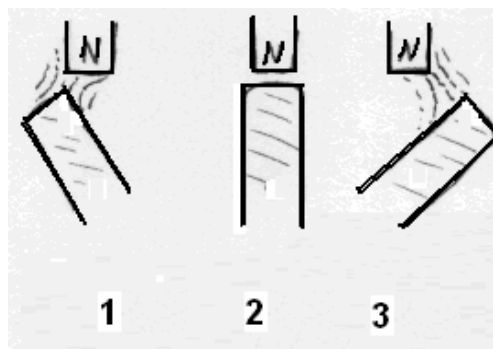

Slika 10

Na žalost gornji opis nije potpuno tačan. Metal će da gubi energiju i zbog indukcije vihornih struja u skladu sa Lencovim pravilom. Dokaz ove činjenice je Fukovo klatno sa slike 11.

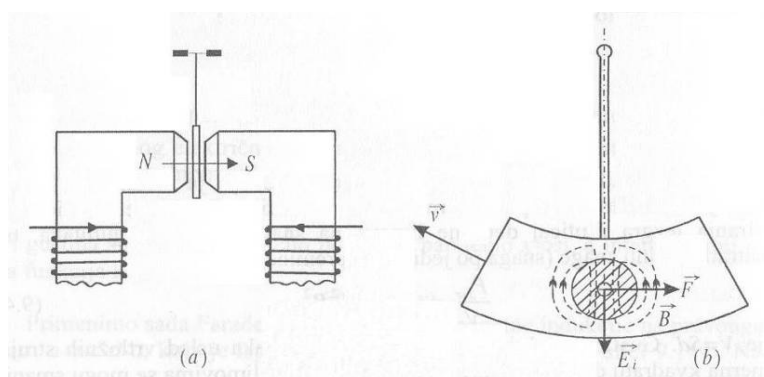

Slika 11

Između dva pola elektromagneta je obešena bakarna pločica koja je puštena da se njiše iz nekog početnog ugla. Njihanje je bilo dugo ako nije bilo struje u elektromagnetu a zaustavljala se brzo ako je struja bila uključena. Na slici 11 (b) se mogu videti vihorne struje indukovane po Lencovom zakonu, kao i magnetna sila i njen pravac koji je suprotan od smera kretanja pločice. Ta sila će uzrokovati brzo zaustavljanje njihanja klatna.

Fuko je eksperimentisao sa sečenjem proreza u pločici kao dole na slici 12.

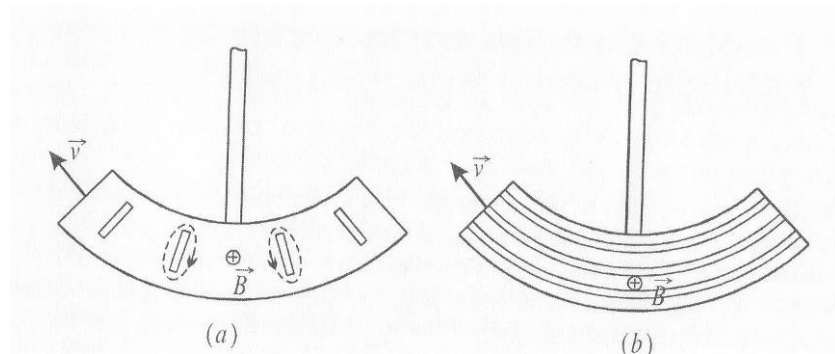

Slika 12

On je došao do zaključka da u slučaju (a) klatno nije produžilo vreme njihanja, ali u slučaju (b) klatno se duže njihalo. Razlog je taj što su prorezi u slučaju (b) presekli put indukovanim vihornim strujama.

Logika sa slike 12 (b) se koristi u proizvodnji transformatora i u jezgrima elektro mašina. Smanjenje vihornih struja znači smanjenje toplotnih gubitaka kao i kočenja rotora mašina. Drugi način da se minimiziraju vihorne struje je taj da se poveća električni otpor gvožđa sa dodatkom do 4% Silicijuma u gvožđu. Na ovaj način povećanje električnog otpora neće smanjiti magnetnu provodnost gvožđa.

Zaključak je da za magnetne štitove treba da se koristi isti materijali kao i za transformatore i jezgra električnih motora i generatora. Takođe bi bilo korisno ako je moguće da se štit laminira kao na slici 12 (b). Ove metode će smanjiti vihorne struje indukovane po Lencovom zakonu i to će smanjiti kočenje pokretnog magnetnog štita. To bi otvorilo put za konstrukciju over juniti mašina.

Patentirani Uređaji Koji Su Koristili Magnetni Štit

- Stacionarni Generator Džona Eklina (US Patent # 3,879,622)

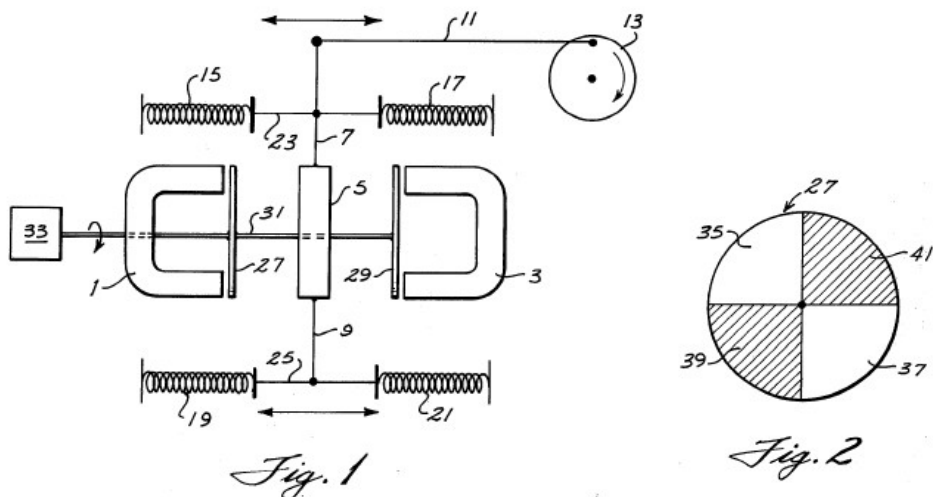

Iako je Eklin nazvao svoj patent "generator" to je u stvari bio motor sa stalnim magnetom. On se sastojao od četiri opruge, dva potkovičasta magneta, mekog gvožđa i dva magnetna štita u obliku kao na Fig. 2. Meko gvožđe (5) bi osciliralo zbog privlačenja magneta (1) i (3) što je bilo kontrolisano sa magnetnim štitovima (27) i (29) i potpomogano sa oprugama. Meko gvožđe bi okretalo točak (13) i proizvodilo koristan rad.

Dole na *figuri 3* i na *figuri 4* je druga alternativa njegovog motora.

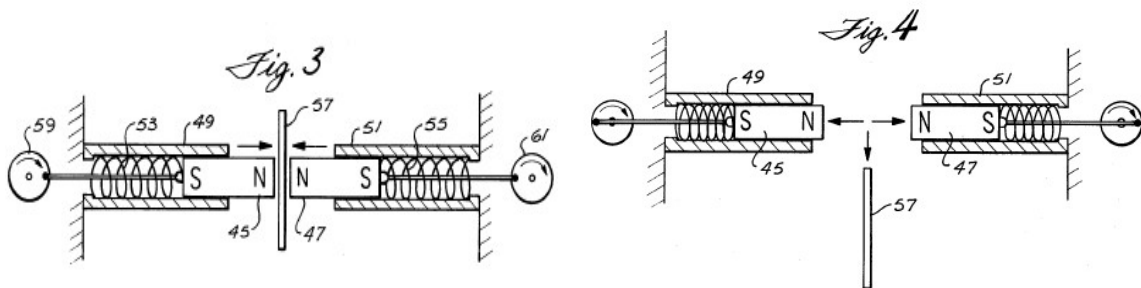

Kada je magnetni štit (57) između dva magneta koji se odbijaju oni će doći blizu štita gurnuti sa oprugama. Kada se štit izvadi napolje kao na Fig. 4 onda će se magneti odbijati pošto su im isti polovi okrenuti jedan prema drugom. Magneti će izvršiti koristan rad pomoću okretanja točkova spojenih sa njima pomoću šipki.

- Braun-Eklinov Generator

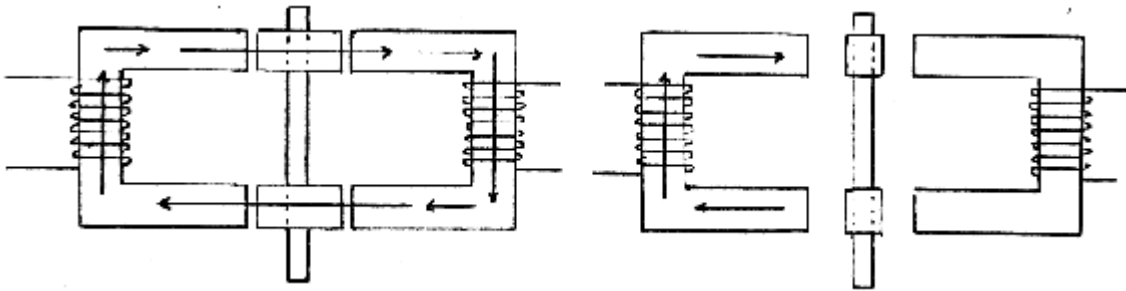

Slika 13

Dve paralelne rotirajuće gvozdene šipke će naizmenično otvarati i zatvarati magnetni fluks kroz gvozdeno jezgro generatora. Levi elektromagnet je za pobudu. Mesto njega može da bude i stalni magnet. Desna strana sadrži navoj koji će pretvarati promene magnetnog fluksa u električni napon.

Ovaj generator je veoma jednostavan i upotreba rotirajućeg magnetnog štita je veoma očigledna. Takođe je potrebno primetiti da će rotacija štita da naizmenično dozvoljava fluksu da prođe ili da ga zaustavi. Ovde postoji pulsirajući fluks i rezultat je da će desni navoj da generiše pulsirajuću jednosmernu struju. Da bi se generisao naizmenični napon potrebno je napraviti kompleksniju garnituru, kao dole na slici 14.

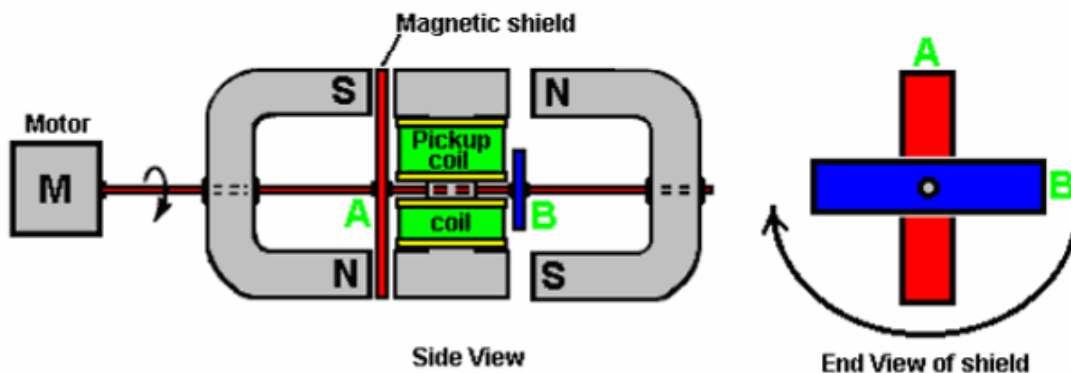

Slika 14

Lako se može videti na gornjoj slici da se magnetni štitovi okreću oko svoje ose i normalno prema linijama magnetnih sila. Postoje dva pravouga štita normalna jedan prema drugom. Levi je obojen crveno a desni u plavo. Magnetni fluks će teći kroz vazdušni procep od Severnog pola desnog magneta prema gornjem delu navoja (navoj je obojen zeleno) onda nadole i zatvoriti se u Južni pol desnog magneta. Kada motor okrene štitove za 90 stepeni fluks će teći sa donje strane levog magneta naviše kroz kalem i nazad u Južni pol levog magneta. Očigledno je da će se fluks kroz navoj menjati gore dole naizmenično, svaki put kada motor okrene štitove za 90 stepeni. Ovo će indikovati naizmenični napon u kalem.

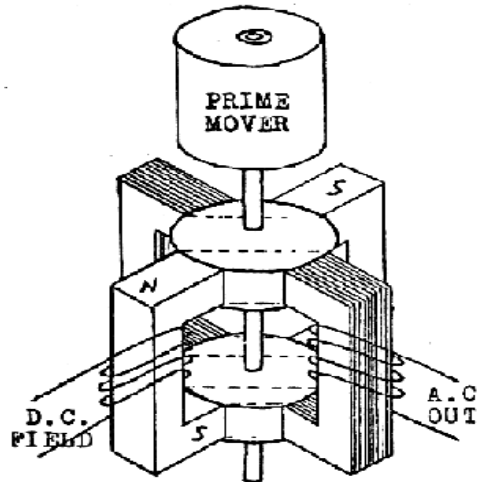

Slika 15 - Braunov dvo-navojni generator

U dokumentu ^[4] od W.D.Bauer-a može se pronaći tabela sa test rezultatima za gornju verziju Braunovog generatora. Najbolji koeficijent efikasnosti koji je on dobio je bio oko 125%. Oni su takođe otkrili da ako se kondenzator prespoji preko krajeva jednog od navoja bilo za jednosmernu ili za naizmeničnu struju, nije bilo potrebno spolja napajati elektromagnet i za ovaj samopobudni model koeficijent efikasnosti je bio do 358%.

Njihov zaključak je bio: "Rezultat je da nije postojalo kočenje prilikom okretanja osovine štita... Očigledno je bilo da se kočenje osovine smanjivalo sa povećanjem brzine obrtaja magnetnog štita. Generator je radio hladan i nije bilo opterećenja na pogonski motor štita čak ni u slučaju kratkog spoja na izlazu".

Potrebno je naglasiti još jednom da je bolje pogoniti magnetni štit što brže moguće. Važnost brzine kod generatora će još biti diskutovana kasnije.

- **Generator Džona Bedinija - US Patent No. 6,392,390**

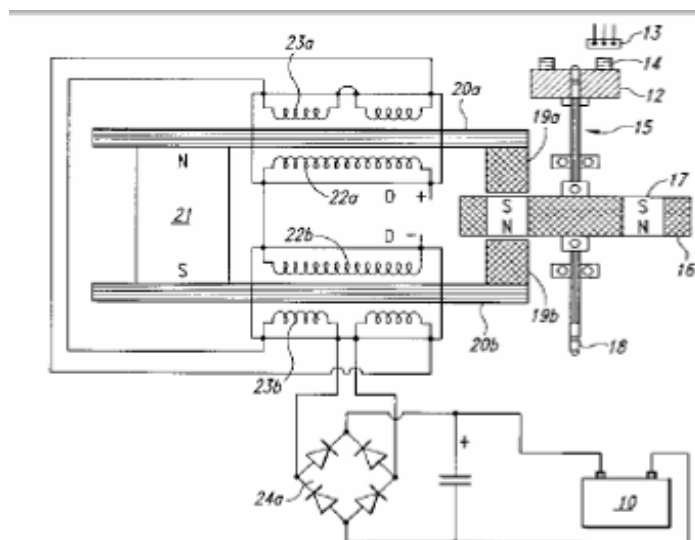

Slika 16

Autor neće ići u detalje Bedinijevog patenta zato što to može da se pronađe na internetu. *Slika 16* ne pokazuje kompletan patent pošto fali elektronika koja se spaja na magnetni prekidač (13). U pitanju su tri tranzistora i pet otpornika koji su deo elektronike za ovaj patent. Cilj gornje slike je do pokaže da je Bedini takođe koristio logiku magnetnog štita za svoj "Back EMF Permanent Electromagnetic Motor Generator".

Može se lako videti da glavni magnet (21) može da zatvor svoj fluks samo kroz magnetni štit (16) koji ima 4 mala magneteta (17) i koji rotira oko svoje ose. Ovi mali magneti neće kontrirati već će pojačavati magnetni fluks glavnog magneteta. Promena fluksa će uzrokovati indukciju u grupi kalemova (22) i (23). Indukovani napon je ispravljen pomoću elektronike i poslat u akumulator.

VAŽNOST VELIKE BRZINE KOD GENERISANJA NAPONA

Eksperiment je potvrdio da na provodnik sa električnom strujom koja teče kroz njega deluje magnetna sila, ako je on uronjen u polje magnetne indukcije. Na slici dole je zatvoreno kolo sa električnom strujom I koja teče kroz njega i čiji je donji deo u obliku štapa dužine L uronjen u polje magnetne indukcije B .

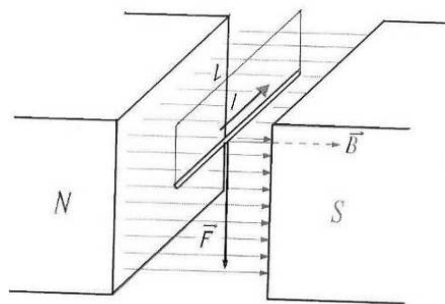

Slika 17

Intenzitet sile F je proporcionalan jačini struje I , dužini provodnika L i jačini polja magnetne indukcije B . To se može napisati kao:

$$F = I L B \quad (1)$$

Gornja formula važi samo ako je provodnik upravan na pravac magnetnog polje (indukcije). Ako provodnik zaklapa ugao β sa poljem onda,

$$F = I L B \sin (\beta) \quad (2)$$

Pravac sile je upravan na ravan koju čini provodnik L i magnetno polje B .

Faradejev Zakon Indukcije

Dobro poznati Faradejev zakon indukcije glasi: *Indukovana elektromotorna sila u zatvorenoj strujnoj konturi je proporcionalna brzini promene magnetnog fluksa kroz nju.* Promena fluksa može biti statička kao posledica promene intenziteta magnetne indukcije ili dinamička usled kretanja ili deformacije zatvorene konture u polju magnetne indukcije. Dole je dat primer dinamičke indukcije elektromotorne sile e (isto što i napon) uzrokovane kretanjem stalnog magneta.

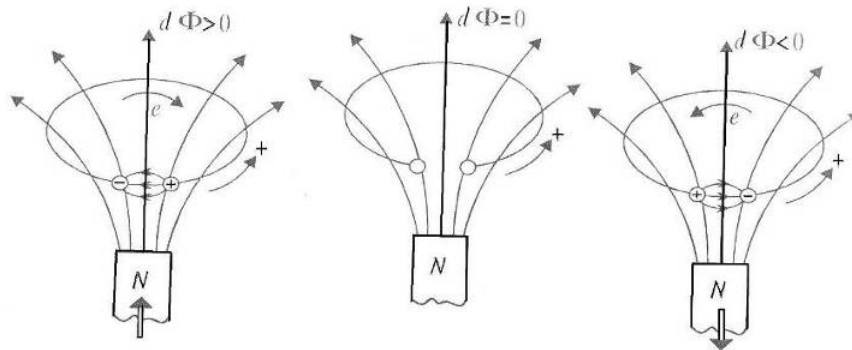

Slika 18

Matematički, Faradejev zakon indukcije se piše kao:

$$e = -\frac{d\Phi}{dt} \quad (3)$$

Minus znak u formuli je zbog Lencovog pravila koje kaže da: *Indukovana elektromotorna sila ima takav pravac da u zatvorenoj konturi generiše struju koja se svojim poljem suprotstavlja promenama fluksa koji ju je indukovao.*

Na taj način, indukovana struja koristi kočenje protiv promena u svojoj okolini pa originalni fluks mora da investira rad da bi sebe održao. Na taj način se mehanička energija pretvara u električnu u električnom generatoru. Dole je slika školskog primera linearnog generatora jednosmerne struje.

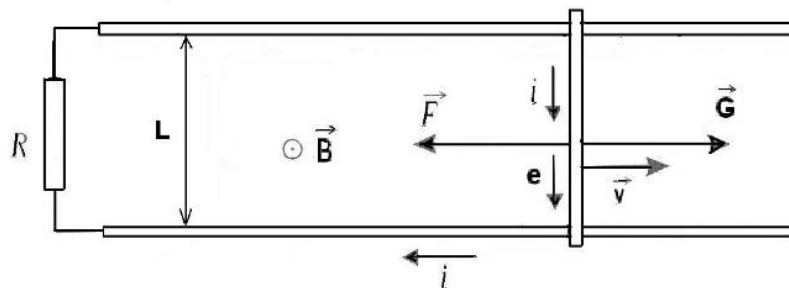

Slika 19

Generator se sastoji od dve paralelne provodne trake na rastojanju L preko kojih klizi provodni štapa pod uticajem spoljne mehaničke sile G sa brzinom v . Trake i štapa su u homogenom magnetnom polju indukcije B koja je upravna na ravan traka i štapa. Na drugoj strani je otpornik R koji je tamo da troši električnu energiju i da zatvori strujno kolo.

Intenzitet indukovane electromotorne sila e (napona) je dat sa formulom:

$$e = v B L \quad (4)$$

Za realni generator sa rotorom koji se obrće oko svoje ose ugaonom brzinom ω , koji se nalazi u polju homogene magnetne indukcije B i koji ima N navoja žice sa površinom jednog navoja S , formula za elektromotornu silu je data sa:

$$e = \omega B N S \sin(\omega t) \quad (5)$$

Gornja formula je slična kao formula (2) i član $\sin(\omega t)$ predstavlja promenu ugla u vremenu između polja magnetne indukcije i površine navoja. Ako se broj navoja N ili površina S povećaju, povećaće se i dužina žice.

Svaki generator je dizajniran za maksimalnu snagu koja može da se isporuči potrošačima. Formula za snagu je dole:

$$P = e I \quad (6)$$

Ako je napon generatora e visok onda struja I može biti niska i obrnuto. Potrošač može uvek da podesi napon sa električnim transformatorom.

Ako je izlazna struja generatora I visoka onda će prema formulama (1) ili (2) magnetna sila F koja koči generator takođe biti visoka i jača mehanička sila G mora da se primeni da bi generator radio. To znači da nije dobro da se dozvoli visoka struja u generatoru. Međutim, ako se struja I smanji onda da bi se isporučila ista snaga, prema formuli (6), napon e mora biti proporcionalno uvećan. Posmatranjem formula (4) i (5) može se videti da napon može biti povećan ili sa povećanjem magnetne indukcije B ili sa povećanjem dužine žice (odnosno broja navoja) ili sa povećanjem brzine v za linearni generator ili ugaone brzine ω za rotor.

Pošto u formuli (1) za magnetnu silu stoji magnetna indukcija B i takođe dužina žice L , povećanje napona sa povećanjem bilo koje od ove dve veličine ne bi bilo dobro. Magnetna sila kočenja bi takođe bila povećana.

Međutim, sa povećanjem brzine v za linearni generator ili ugaone brzine ω za rotor, magnetna sila kočenja F ne bi bila povećana a napon e bi bio povećan. Na ovaj način generator može da isporuči istu izlaznu snagu sa manje kočenja. Manje kočenja znači manju ulaznu mehaničku silu G za istu izlaznu snagu. Na žalost, veća brzina znači i veći put pređen od strane rotora u jedinici

vremena, a pošto je energija jednaka proizvodu sile i pređenog puta iste, to znači da bi ulazna energija ostala ista. Primenom ovog načina generator ne bi imao over juniti osobine, već samo manju kočionu silu.

PRINCIP KOMBINOVANJA MAGNETNIH FLUKSEVA

Ovo je metod mešanja dva fluksa, jednog od strane elektromagneta i drugog od strane stalnog magneta. Postoje dva načina povećanja totalnog fluksa na ovaj način. Prvi je vučenje fluksa od stalnog magneta a drugi je guranje fluksa od stalnog magneta u željenom pravcu a onda mešanje sa fluksom elektromagneta.

Vučni metod je opisao Čarls Flin u svom američkom patentu broj 6,246,561.

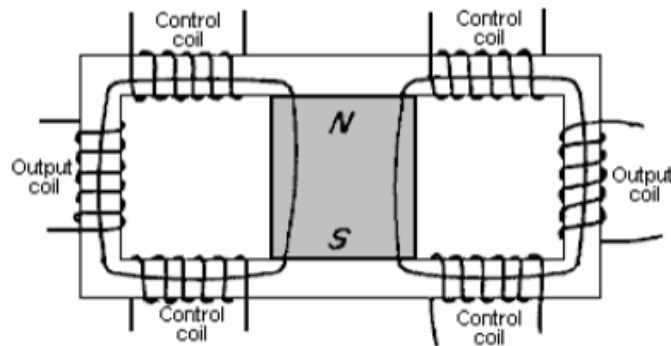

Slika 20

Gornja slika prikazuje magnetno kolo kad elektromagneti nisu aktivni. Fluks od stalnog magneta je podeljen na dva dela i teče u dva pravca, na levo i na desno.

Kada se levi kontrolni navoji uključe u struju tako da njihov fluks ima isti pravac kao i fluks od stalnog magneta, onda će ceo fluks od stalnog magneta otići nalevo i kombinovati se sa fluksom elektromagneta, vidi *sliku 21*. To će da poveća totalan fluks sa leve strane za polovinu fluksa od stalnog magneta. Električni napon će da se iskoristi sa levog izlaznog navoja sa oznakom „output“.

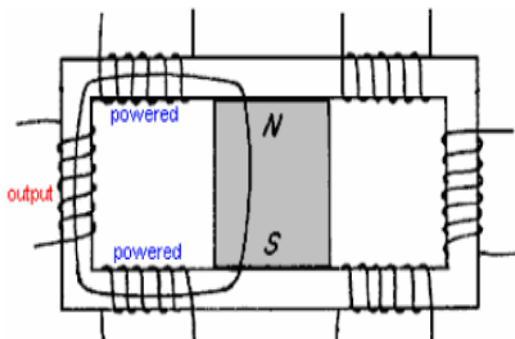

Slika 21

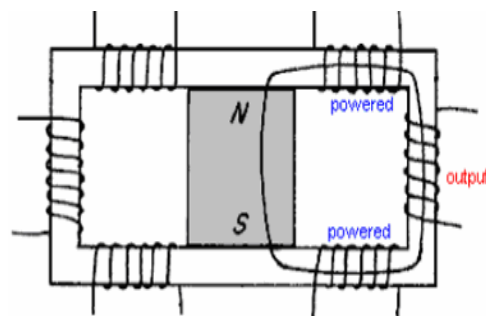

Slika 22

Ista logika može da se primeni na desnu stranu kao na *slici 22*.

Razlog zašto ceo fluks od stalnog magneta mora da ide samo na jednu stranu je taj što fluks od elektromagneta ne može da prođe kroz stalni magnet i mora da ide okolo. On će sresti polovinu fluksa od stalnog magneta i gurnuti ga u pravcu prema svom navoju.

Gurajući metod je eksperimentalisan od strane Japanske kompanije Genesis i taj metod su oni nazvali „Hybrid Reluctance Magnet Princip“. Oni su ga iskoristili za konstrukciju jednosmernog motora koga su nazvali Super Motor.

Metod se sastoji od interakcije dva fluksa. Izvor prvog fluksa je neodimijumski magnet koji je okružen mekim gvožđem. Izvor drugog fluksa je elektromagnet koji se magnetiše periodično po potrebi. Magnetizacija elektromagneta je takva da se njegov fluks suprotstavlja fluksu stalnog magneta. Intenzitet fluksa od elektromagneta treba da bude malo veća nego fluks od stalnog magneta da bi on mogao da nadjača i gurne prvi fluks u željenom pravcu. Na ovaj način će se dva fluksa kombinovati i intenzitet totalnog fluksa povećati. Totalni fluks će teći u željenom pravcu, obično prema komadu mekog gvožđa koji je pokretan i koji će biti privučen prema uređaju. Dole je slika kompletnog uređaja.

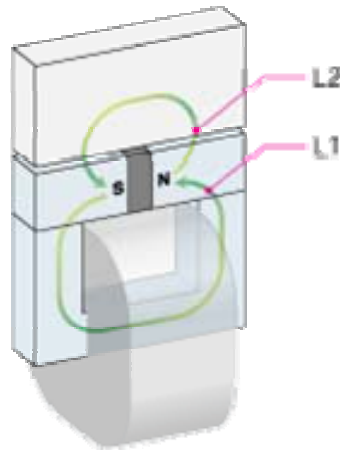

Slika 23

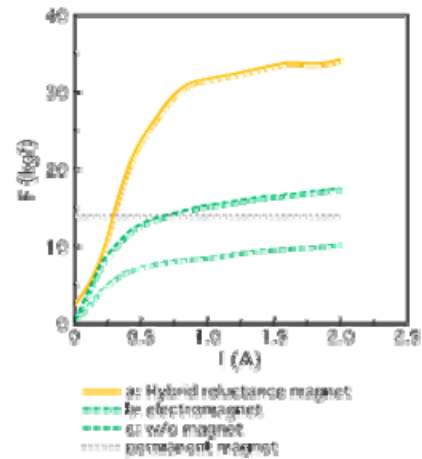

Slika 24

Linije na *slici 24* prikazuju intenzitete pojedinačnih fluksa kao i kombinovanog. Dole su prikazana tri slučaja fluksa bez pokretne šipke od mekog gvožđa.

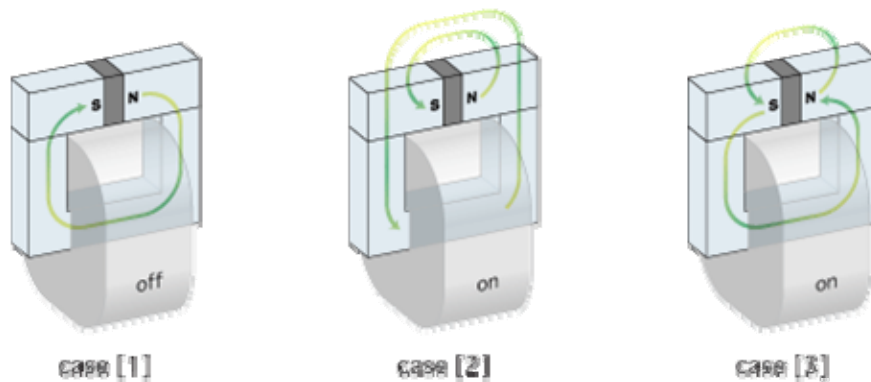

Slika 25

Kada je elektromagnet isključen, samo prvi fluks (od stalnog magneta) postoji i on se zatvara kroz jezgro elektromagneta. Jezgro od elektromagneta i meko gvožđe oko stalnog magneta se privlače. Ovo je prvi slučaj, gore levo.

U drugom slučaju je elektromagnet uključen i njegov fluks je veći od fluksa stalnog magneta i ima suprotan pravac od njega. On će moći da gurne fluks stalnog magneta napolje i oba fluksa će se kombinovati i teći zajedno kroz vazduh. Postojeće određeno privlačenje između jezgra elektromagneta i mekog gvožđa stalnog magneta (tamo gde se dodiruju) samo ako je fluks elektromagneta dosta jači od fluksa stalnog magneta.

U trećem slučaju su oba fluksa jednaka po intenzitetu i suprotstavljaju se jedan drugom. Ako su meka gvožđa i od stalnog magneta i od elektromagneta ne zasićena (slabi fluksevi) ona se ne bi ni odbijala niti privlačila (neutralni status). Ako bi fluksevi bili jaki i meka gvožđa bila zasićena onda bi se ona odbijala.

Ako se doda šipka od mekog gvožđa iznad stalnog magneta u gornjem slučaju 3, onda će se fluks stalnog magneta lako zatvoriti gore preko te šipke. Ta šipka i meko gvožđe koje okružuje stalni magnet će se privlačiti, ali neće biti privlačenja između mekog gvožđa stalnog magneta i elektromagneta. To privlačenje može da se ostvari u gornjem slučaju 2 ako se tamo stavi šipka od mekog gvožđa. Tada će postojati određeno privlačenje između jezgara stalnog magneta i elektromagneta, a privlačenje između stalnog magneta i gvozdene šipke će biti još jače.

Problem slučaja 2 je u činjenici da za stvaranje jačeg fluksa elektromagneta od fluksa stalnog magneta treba trošiti jaču struju a to nije energetska efikasno. Energetska efikasnost se može povećati na tri načina: sa smanjenjem rastojanja između gvozdene šipke i jezgra stalnog magneta, ako se koristi meko gvožđe za šipku i za stalni magnet koje ima veću vrednost za magnetno zasićenje u odnosu na jezgro elektromagneta, i sa skraćanjem linije L2 tako da bude kraća od linije L1 (kraći magnetni put i otpor).

Autor smatra ovaj koncept interesantan jer ima logiku sličnu tranzistoru, ili logiku sličnu klatnu koje se pokreće na način koji to radi gospodin Veljko Milković u svom dvostepenom mehaničkom oscilatoru. Jednom kada se klatno

inicijalno podigne do nekog ugla i pusti da se njiše tada je potrebno dodavati malu količinu energije da bi se održavalo njihanje klatna. Ovo malo dodavanje energije liči na elektromagnetni puls u ovom uređaju a inicijalno podizanje klatna liči na stalni magnet koji je bio inicijalno namagnetisan ranije. Ljudi koje zanimaju mehanički uređaji mogu pronaći više o ovom oscilatoru na sajtu gospodina Milkovića ^[3].

Autor je eksperimentisao koristeći transformatore i zaključio da to je dosta osetljiv zadatak da se napravi određeni uređaj sa guranjem flukseva. Ako se elektromagnet i stalni magnet ne slažu po jačini, efekat će se jedva osetiti. Autor je takođe pokušao da napravi uređaj gde bi jezgra elektromagneta i stalnog

magneta bili spojeni da se ne bi odvojili kad su u neutralnom stanju ili stanju odbijanja i da uređaj koristi kao elektromagnet sa boljim učinkom, vidi *sliku 26*.



Slika 26

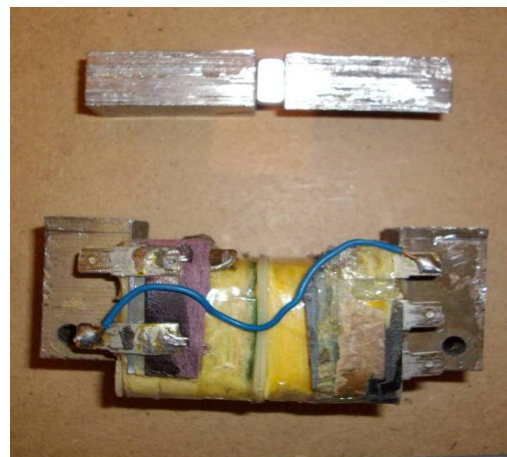

Slika 27

Na žalost autor je zaključio da je efekat guranja flukseva iako je radio korektno imao dosta slabiju privlačnu silu nego sam elektromagnet (kada mu se jezgro skrati), kao na *slici 27* dole. To znači da je upotreba ovog uređaja senzitivna i nije za generalnu upotrebu.

Ovaj koncept je interesantan da se istražuje. Genesis kompanija prodaje jednosmerne motore koji imaju četiri puta veću izlaznu snagu od standardnih motora sa istom ulaznom snagom, vidi njihov sajt ^[5].

PRVI ZAKON TERMODINAMIKE I VIŠAK ENERGIJE

Poznati prvi zakom Termodinamike koji kaže da "energija u zatvorenom sistemu može da se promeni iz jedne forme u drugu i ne može da bude uništena ili stvorena" nije uspeo da se dokaže kao takav ne samo u slučaju „over juniti“ elektromagnetnih mašina već i nekim drugim oblastima. Glavni razlog je taj što

ideja zatvorenog sistema nema smisla. Dovoljno je da se podsetimo kosmičkih zraka koji prodiru kilometrima u zemlju, raznih radio talasa koji nose energiju i prožimaju prostor, kao energija Sunčevog vetra, gravitaciona sila i takođe energija raspadajućih radioaktivnih atoma materije.

Problem Balansa Energije Reke

Autor je pronašao interesantan dokument na internetu što se tiče računanja kinetičke energije vode za hidrocentralu na reci Rajni u Nemačkoj. To je bio stari problem iz 1932. opisan od strane Ludviga Herbranda ^[6].

Herbrand je pronašao da je hidrocentrala kraj Rheinfelden-a koja se nalazila blizu jednog ostrva na reci direktno koristila vodu reke za pogon turbina bez brane. Ona je generisala istu snagu kao obližnja centrala sazidana 1926. godine u Ryburg-Schwoerstadt-u i koja je imala branu visoku 12 m.

Voda u Rheinfelden hidrocentrali je tekla brže nego okolna vode u reci Rajni zbog ostrva koje je sužilo reku. Voda sa većom brzinom ima veću kinetičku energiju nego sporo tekuća voda ako ista količina vode protokne kroz rečno korito. Dole na slici 28 se može videti situacija.

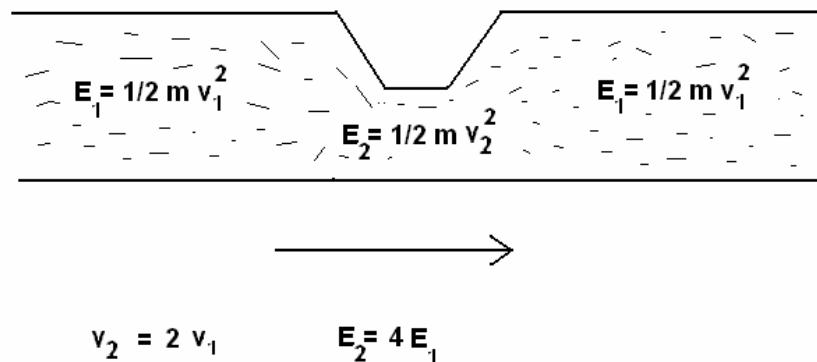

Slika 28

Herbrand je želeo da patentira svoj pronalazak za povećanje kinetičke energije vode ali nije mogao, jer je to bilo u suprotnosti sa prvim zakonom termodinamike, a zakoni termodinamike su bili zvanična religija nauke toga doba a za mnoge i danas. Niko nije verovao da brzo tekuća voda u suženoj reci može da ima više kinetičke energije od ostatka reke jer je to narušavalo zakon o konzervaciji energije.

Objašnjenje je pronađeno u radovima Viktora Shauger-a poznatog po nadimku "Vodeni Čarobnjak". Svaka reka ima više ili manje virova u sebi. Virovi koji se kreću u pravcu toka reke su zdravi jer ne potkopavaju rečno obalu. Oni troše toplotu reke i smanjuju joj temperaturu a hladna voda ubija štetne bakterije. Oni takođe nose pesak i šljunak i čiste rečna dna. Da bi reka imala virove ona mora da krivuda. Pravi tokovi kao u iskopanim kanalima nisu zdravi za reku.

Virovi su nosioci dodatne energije u reci koja može da se oslobodi u nekim slučajevima kao kada se reka suzi. Tako da zakon o konzervaciji energije bi mogao biti tačan ako bi se uzeli u obzir i temperaturne varijacije reke i turbulentno kretanje u virovima u energetske balans reke.

Interesanta je činjenica da su u kineskoj kulturi svi krovovi kuća zakrivljeni kako se ne bi dozvolilo da kiša naglo teče dole po pravoj liniji, već po zakrivljenim putanjama. U njihovoj umetnosti Feng Šui krive linije se veoma cene a dugačke i prave linije se smatraju otrovnim strelama. Razlog je pokušaj skupljanja energije tzv. Či, koja se kreće po krivim linijama. Pošto u ljudskim i životinjskim telu nema pravih linija ova logika ima neke osnove.

Mogućnost Kosmičkog Etera kao Energetskog Izvora

Mnogi konstruktori veruju da stalni magneti mogu da izvlače energiju od Kosmičkog Etera i predaju je generatoru. Razlog bi bio postojanje mikro struja u stalnom magnetu koje su zatvorena strujna kola kroz koja teče električna energija i koja može da izvlači energiju iz okoline. Ideju postojanja Etera je podržavao Nikola Tesla, Džon Vorel Kili kao i mnogi drugi.

Naučnici obično demonstriraju Ajnštajnovu ideju o gravitaciji kao o zakrivljenom prostoru tako što uzmu krpu ili parče papira i onda gurnu svoj prst u sredinu toga. Oni stalno zaboravljaju da bez te krpe ili papira oni ništa ne bi mogli da pokažu. Autor veruje da ideja o deformaciji praznog prostora nema nikakvog smisla. Samo ako se nešto nalazi u tom prostoru bilo neko energetske polje, gomila materije ili bar Kosmički Eter koji je i pokretan i podložan deformaciji, onda bi Ajnštajnova ideja imala nekog smisla. Njegova matematika bi mogla biti tačna iako se prazan prostor ne deformiše već ono što je u njemu.

Ni jedan naučnik nije dao odgovor šta je u stvari naelektisanje elektrona ili protona. Oni su to definisali kao „spin“ što znači rotacija čestice oko svoje ose. Ako zamislimo česticu bilo kao malu lopticu bilo kao rotirajući talas, još uvek nije jasno zašto postoji privlačenje električnih čestica kroz prazan prostor. Autor lako može da zamisli privlačenje u vodi. Svaki vir deformiše svoju okolinu i može nešto da usisa u sebe ako je ta stvar dovoljno blizu. Koristeći istu logiku autor može lako da zamisli privlačenje elektrona ili protona ako bi oni bili virovi u Kosmičkom Eteru. Oni bi stvarali deformacije blizu sebe, kao virovi u vodi, i mogli bi da utiču na svoju bližu okolinu bilo usisavajući bilo odbijajući zavisno od orijentacije obrtanja susednog vira.

Koristeći ovu logiku bilo bi lako objasniti zašto elektron emituje foton svetlosti kada menja svoju orbitu i ide dole bliže jezgru atoma. Putujući dole on bi stišnjavao Kosmički Eter u okolini jezgra atoma, kao što se stišnjava crevo sa vodom, pri čemu malo vode mora da izađe napolje.

ZAKLJUČAK

Cilj ovog rada je bio da se prikažu ideje koje su koristili neki pronalazači za konstrukciju svojih over juniti mašina. Postoji mnogo pronalazača u ovoj oblasti koji su koristili slične ideje, bilo osnovne bilo kombinaciju više njih. Autor je video više patenata u ovoj oblasti i verovatno nije video mnogo drugih. No ipak, bilo je važno predstaviti ove ideje u nekom logičnom redosledu da može veliki broj ljudi da ih shvati. Ove stvari još nisu prihvaćene u zvaničnoj nauci i autor se nada da ovaj rad može da bude mali doprinos u razbijanju postojećih dogmi koje neki još uvek obožavaju. Značaj čiste energije za zdravlje i ljudi i ove planete nije potrebno diskutovati.

Videli smo da postoje mnogi načini da se magnetne sile izvedu iz balansa kako bi se koristan rad izvukao iz magneta. Takođe je naglašen značaj novih materijala za smanjenje gubitaka u gvozdanim štitovima i povećanje energetske efikasnosti mašina. Važnost brzine je bila diskutovana bilo kod upotrebe magnetnih štitova, bilo kod upotrebe visokog napona, a takođe i kod upotrebe hidro snage voda reka. Metod kombinovanja flukseva je bio prikazan kao poseban princip. Međutim fluksevi se kombinuju i kod drugih metoda pošto magnetno polje mora da se zatvori u sebe i ono će teći najkraćim putem i imati uticaja bilo pozitivnog bilo negativnog i na stator i na rotor.

Za ljude koje interesuje praktičan rad i koji nemaju iskustva u ovom polju autor preporučuje skup dokumenata od Patrika Kelija ^[7] koji je opisao mnogo patenata u svim poznatim overjuniti oblastima i sa mnogo detalja.

REFERENCE

- [1] Peter Lindemann, D.Sc., *Free Energy Secrets of Cold Electricity*
- [2] Jovan Marjanović, *Slučaj gde ne važi Njutnov zakon akcije i reakcije u magnetnom polju i mogućnost dobijanja viška energije u elektro generatoru*
http://www.veljkomilkovic.com/Images/Jovan_Marjanovic_Slucaj_gde_ne_vazi_Njutnov_zakon_u_magnetnom_polju.pdf
- [3] Zvanični sajt akademika Veljka Milkovića www.veljkomilkovic.com.
- [4] B.W. Bauer, Brown-Ecklin generator: Part 1
<http://www.overunity-theory.de/ecklin/ecklin1.htm>
- [5] Genesisov sajt: <http://www.genesis-corp.co.jp/e/e507.html>
- [6] Ludwig Herbrandt, UNDERSTANDING WATER POWER,
http://www.hasslberger.com/tecno/tecno_1.htm
- [7] Patrick Kelly, *Practical Guide to 'Free Energy' Devices*
www.free-energija-info.co.uk

Objavljeno u Novom Sadu, Srbija,
16. novembra 2009.

<http://www.veljkomilkovic.com>

Jovan Marjanovic
dipl. inženjer elektrotehnike

